







































DE Zeltaufbau Anleitung

Bezeichnung	Nr.	Abbildung	6 x 8	ZUS. 2 m	ZUS. 1 m
Rohr ca. $\Phi 50$ (1890mm)	1		14	2	2
Rohr ca. $\Phi 38$ (1920mm)	2		28	7	
Rohr ca. $\Phi 38$ (930mm)	3				7
Dreifach-Verbinder ca. $\Phi 54$	4		4		
Vierfach-Verbinder ca. $\Phi 54$	5		6	2	2
Eckstandfuß	6		2		
Eckstandfuß	7		2		
Standfuß	8		6	2	2
Eingang-Standfuß	9		4		
Dachverbinder ca. $\Phi 25$ (320mm)	10		5	1	1
Erdnagel 8x300mm	11		4		
Erdnägel zur Befestigung der Plane 6x180mm	12		14	2	2
Erdnägel zur Befestigung der Plane 4x180mm	13		48	6	6
Spannseil	14		4		
Schraube M6x35	15		12	2	2
Schraube M8x50	16		64	10	10
Schraube M8x70	17		72	12	12
Stahlring zur Eingangsbefestigung	18		16		

Bezeichnung	Nr.	Zusatzausstattung
Verlängerungsrohr 0,5m	19	
Verlängerungsrohr o 1m	20	
Stützen	21	
Seitenspannseile 2m	22	
Seitenspannseile 2,5m	23	
Seitenspannseile 3m	24	
Seitenspannseile 3,5m	25	
Seitenspannseile 4m	26	
Horizontales Rohr (2m), bei der Zeltkonstruktion mit FR Plane 2m	27	
Horizontales Rohr (2m), bei der Zeltkonstruktion mit FR Plane 2m	28	
Horizontales Rohr (1m), bei der Zeltkonstruktion mit FR Plane 1m	29	
Horizontales Rohr bei der Zeltkonstruktion mit FR Plane 2m	30	
Horizontales Rohr bei der Zeltkonstruktion mit FR Plane 1m	31	
Horizontale Eingangsstützen für die Zeltbreite 5m	57	
Horizontale Eingangsstützen für die Zeltbreite 6m	67	
Horizontale Eingangsstützen für die Zeltbreite 8 m	87	
Dachspannseile für die Zeltbreite 4m	48	
Dachspannseile für die Zeltbreite 5m	58	
Dachspannseile für die Zeltbreite 6m	68	
Dachspannseile für die Zeltbreite 8m	88	

SCHRITT 1

Das Zelt sollte auf einer geraden Fläche aufgebaut werden.

Bei den geraden Zeltlängen z.B: 8m, 10m, 12m, 20m, 30m..

Lege die Teile wie auf dem Bild 1 aus. Die Verbinder (Nr. 5) sollen in Richtung des Verbinders (Nr. A3) mit dem längeren Spitzende gerichtet werden. Alle Rohre ca. $\Phi 50$ (Nr. 2) mit den Verbindern zusammenschrauben (Schraube M8x70). Rohre ca. $\Phi 38$ (Nr. 61) mit Schrauben (M8x50) befestigen.

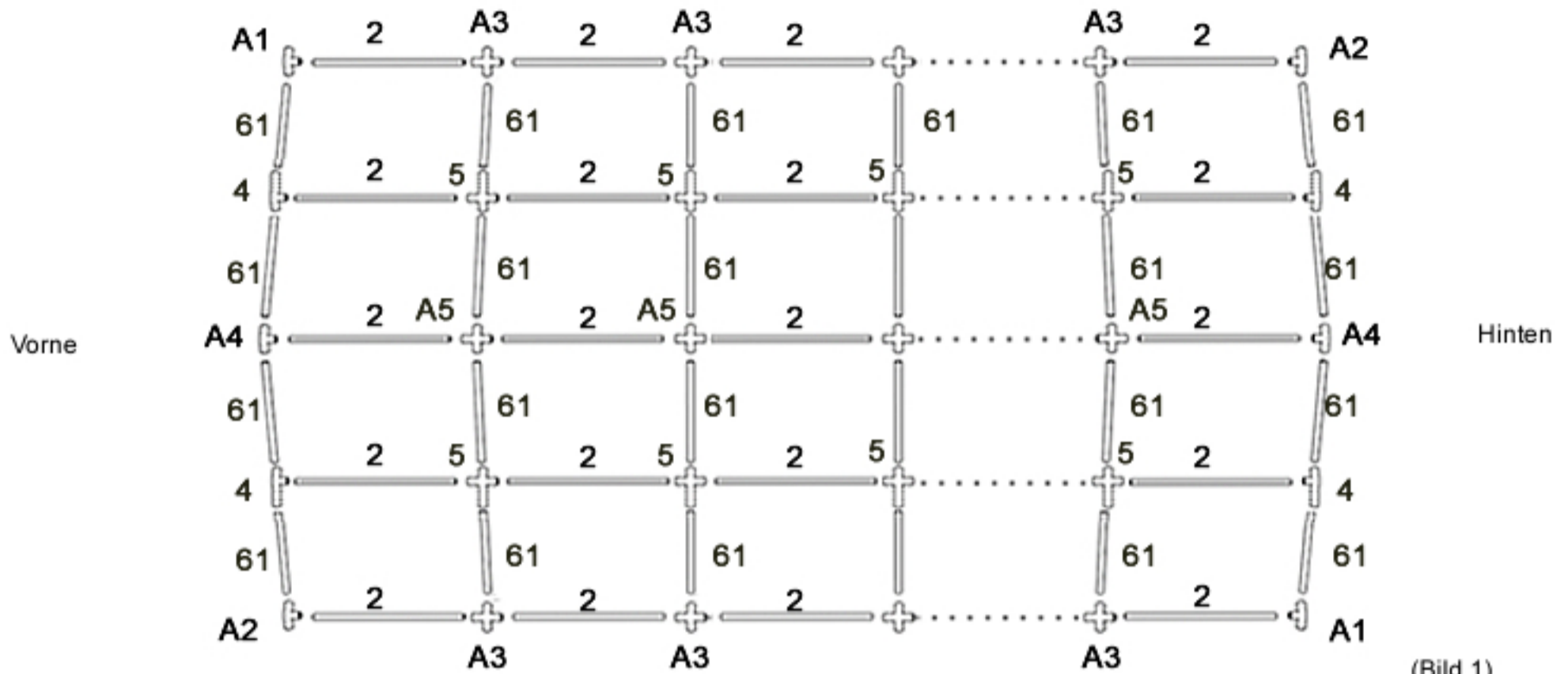
**Bei den ungeraden Zeltlängen** nz.B: 9m, 11m, 13n, 21m, 31m,...

Lege die Teile wie auf dem Bild 2 aus. Die Verbinder (Nr. 5) sollen in Richtung des Verbinders (nr.A3) mit dem längeren Spitzende gerichtet werden. Alle Rohre ca. $\Phi 50$ (Nr. 2) mit den Verbindern zusammenschrauben (Schraube M8x70). Rohre ca. $\Phi 38$ (Nr. 61) mit Schrauben (M8x50) befestigen.

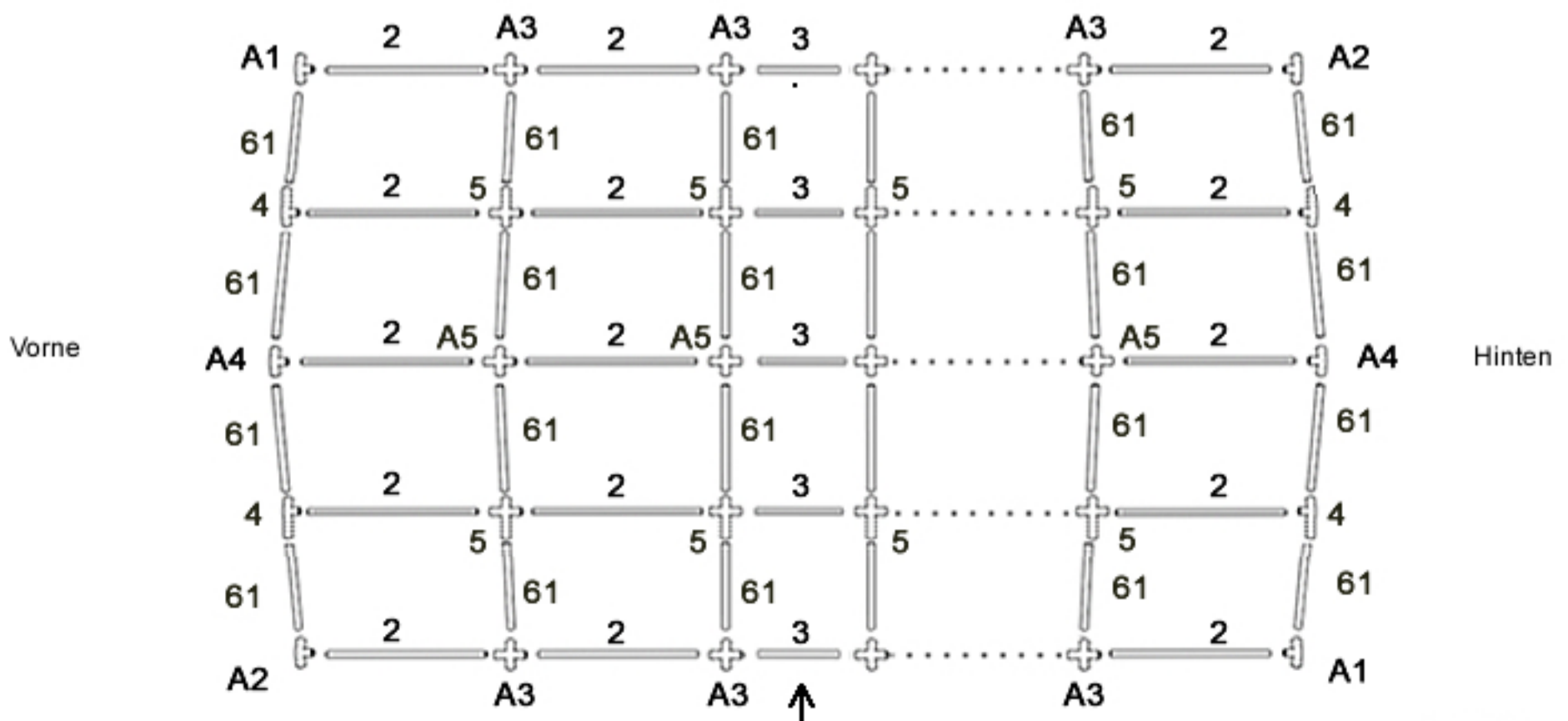

Das Verlängerungsrohr des Zeltes (1m) soll in der dritten Sektion platziert werden.

SCHRITT 2/a

- 1** Die Dachverbinder (A4 und A5) mit den horizontalen Stützen (Nr. 10) und Schrauben M6x35 verbinden.

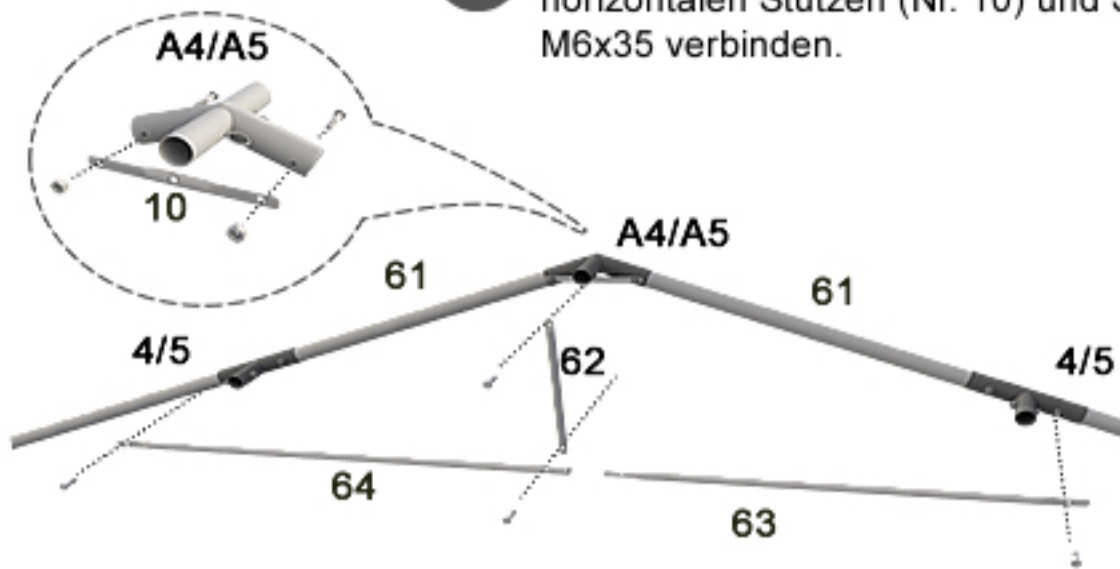

- 2** Je zwei Seitenstützen (Nr. 64) mit den horizontalen Stützen (Nr. 63) verbinden.

Das Ganze mit Schrauben M6x35 befestigen.
Das erhaltene Element an dem Stützenunterteil befestigen. (Nr. 4 oder 5). Die Mitte des erhaltenen Elementes soll mit den horizontalen Seitenstützen mit Hilfe von senkrechten Seitenstützen verbunden werden.

- 3** Die entstandene Konstruktion soll wie auf dem Bild 3 aussehen.

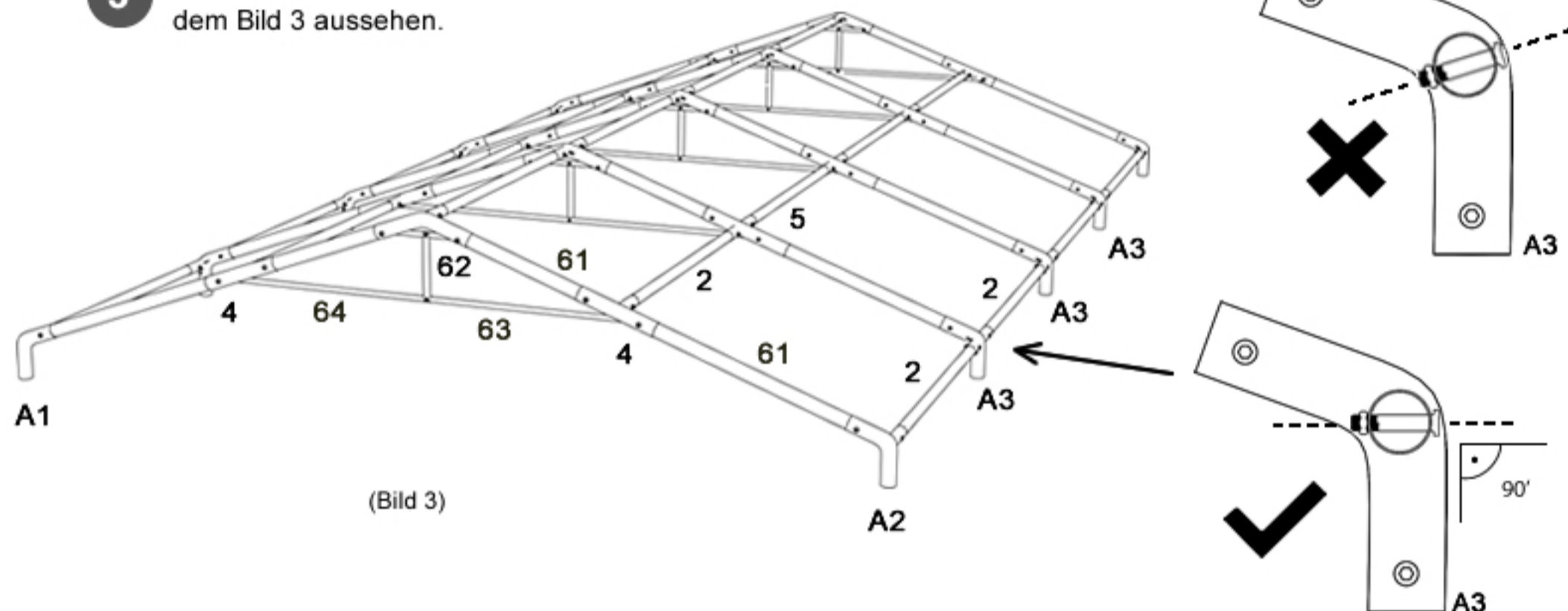

⚠ Bei Zelten mit Dachspannseilen (Modell Winter Plus)

Dachspannseile (Nr. 68) an den Zeltseiten anbringen.
Die Spannseile auf beiden Zeltseiten über 2 Seitenwände diagonal montieren, daraus entsteht eine X-Form.
Beginnend mit Verbindern (Nr. A4) und (Nr. A2) alle Dachspannseile an der Dachkonstruktion befestigen.

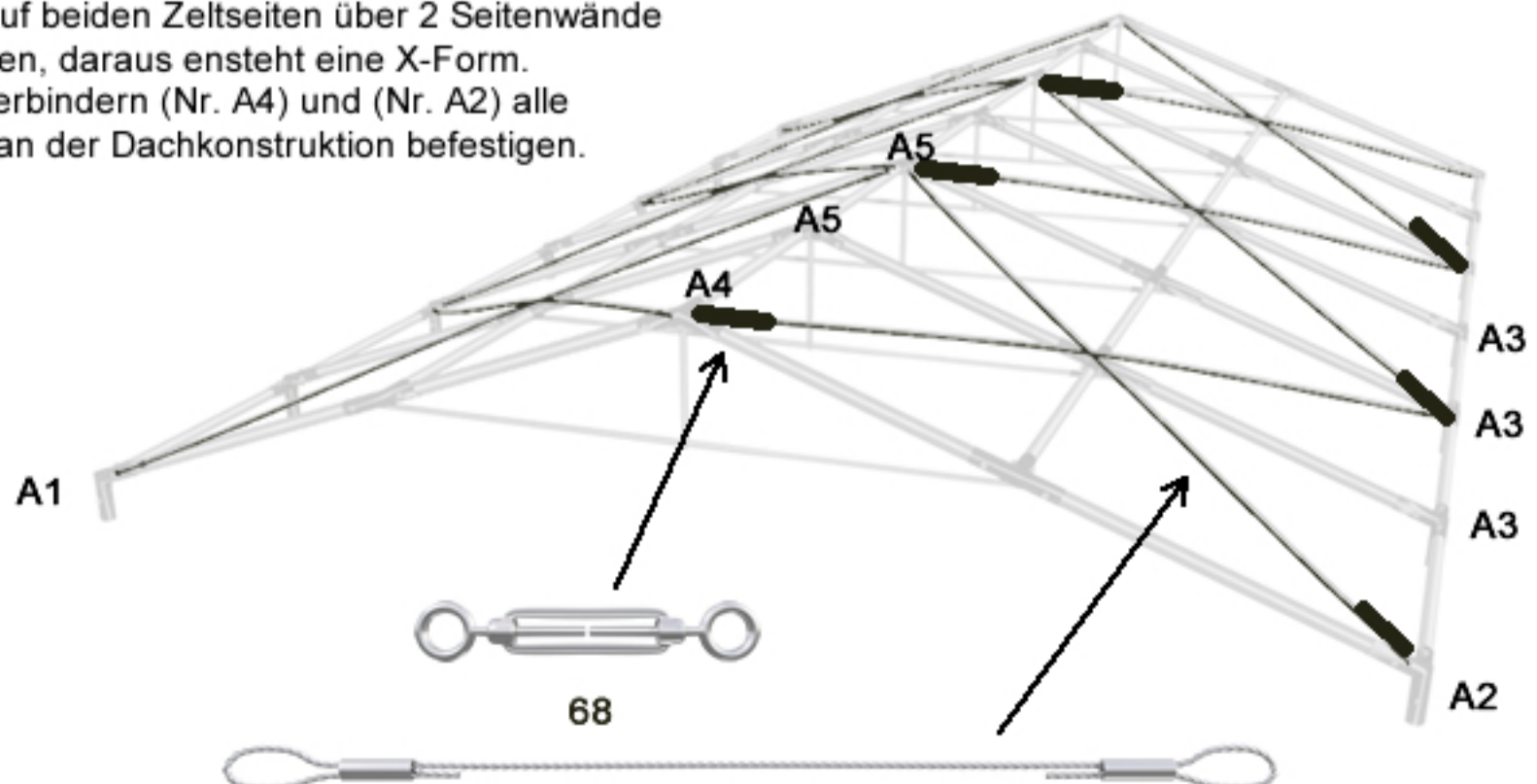

SCHRITT 3

Elemententabelle für die Höhe

Höhe	Konstruktionsteile	
2m	Nr.1	(Abbildung Nr.1)
2,5m	Nr.1 + Nr.19	(Abbildung Nr.2)
3m	Nr.1 + Nr.20	(Abbildung Nr.2)

Elemententabelle für die Höhe

Höhe	Konstruktionsteile	
3,5m	Nr.1 + Nr.20 + Nr.19	(Abbildung Nr.3)
4m	Nr.1 + Nr.20 + Nr.20	(Abbildung Nr.3)

Das Zelt vorsichtig an einer Seite hochheben und die Rohre (Nr. 1) anbringen. Die drei symmetrischen Löcher in den Rohren sollen nach unten gerichtet werden. Die entgegengesetzte Zeltseite hochheben und die Tätigkeiten wiederholen.



(Abbildung Nr. 1)

SCHRITT 3/a ⚠ Bei Zelten mit Seitenwandhöhe: 2,5m oder 3m

Das Zelt an der Seite mit den angebrachten Rohren (Nr. 1) hochheben. Die Verlängerungsröhre von 0,5m (Nr. 19) für das Zelt mit der Seitenwandhöhe = 2,5 m oder die Verlängerungsröhre von 1m (Nr. 20) für das Zelt mit der Seitenwandhöhe = 3 m montieren. Das Zelt auf der zweiten Seite hochheben und die Tätigkeit wiederholen.



(Abbildung Nr. 2)

SCHRITT 3/b ⚠ Bei Zelten mit Seitenwandhöhe: 3,5m oder 4m

Das Zelt an der Seite mit den angebrachten Rohren hochheben (Nr. 19), (Nr. 20). Dann montiere die Verlängerungsröhre 0,5 m (Nr.19) oder die Verlängerungsröhre von 1m (Nr. 20). Das Zelt auf der entgegengesetzten Seite hochheben und die Tätigkeit wiederholen.

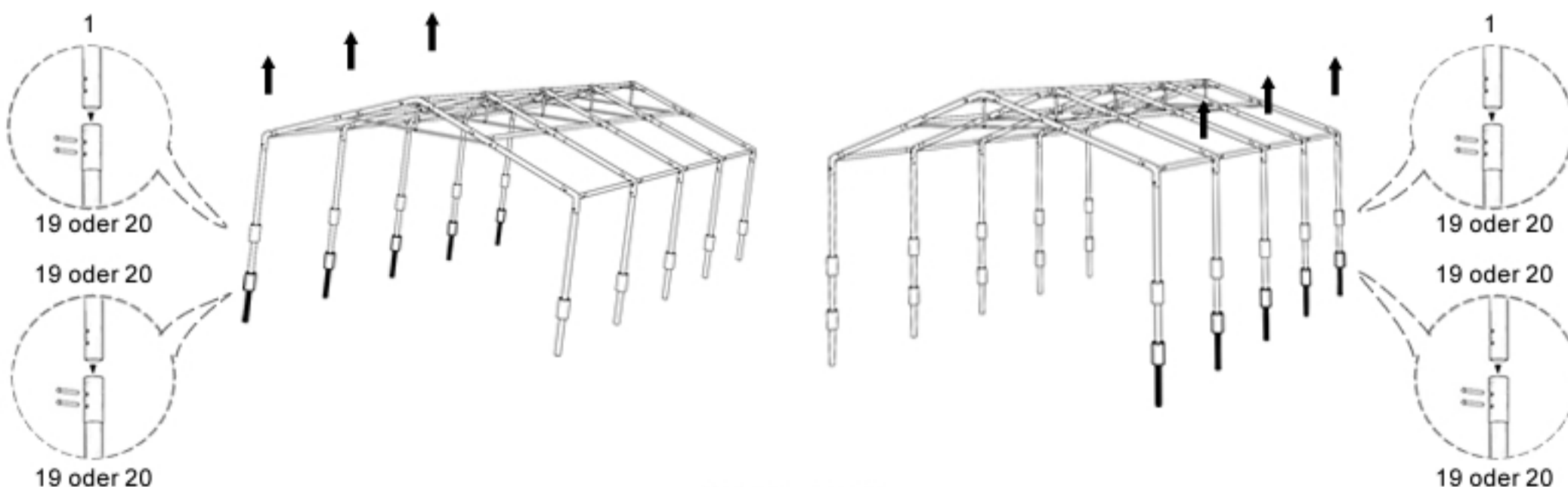

(Abbildung Nr. 3)

SCHRITT 4

Die Eckzeltfüße (Nr. 6) und Zeltfüße (Nr. 7) an dem Gestänge diagonal befestigen. An beiden Seiten des Zeltes die Zeltfüße (Nr. 8) montieren und mit Rohren (Nr. 2) bei den ungeraden Zeltängen z.B 9m, 11m, 13m anbringen. In der dritten Sektion die Verlängerungsrohre 1 m (Nr. 3) anbringen. Dann vorne und hinten die Zeltfüße (Nr. 9) montieren und mit Eckzeltfüßen mit Hilfe vom Rohr 65 verbinden. Die Standfüße müssen stabil am Boden befestigt werden.

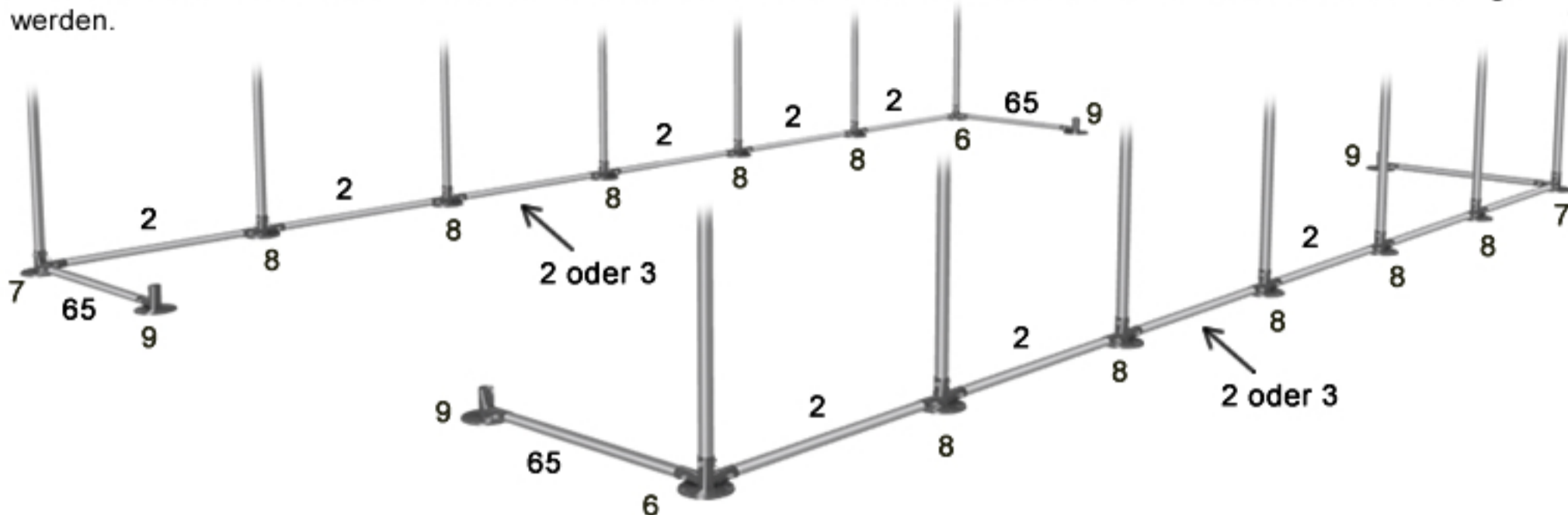

SCHRITT 5

Das Rohr (Nr. 1) mit dem Rohr (Nr. 66) verbinden. Die entstandenen Elemente mit den Zeltfüßen (Nr. 9) und Rohrverbindern (Nr. 4) zusammenmontieren. Die Verbinderbefestigung soll im Inneren des Zeltes durchgeführt werden.

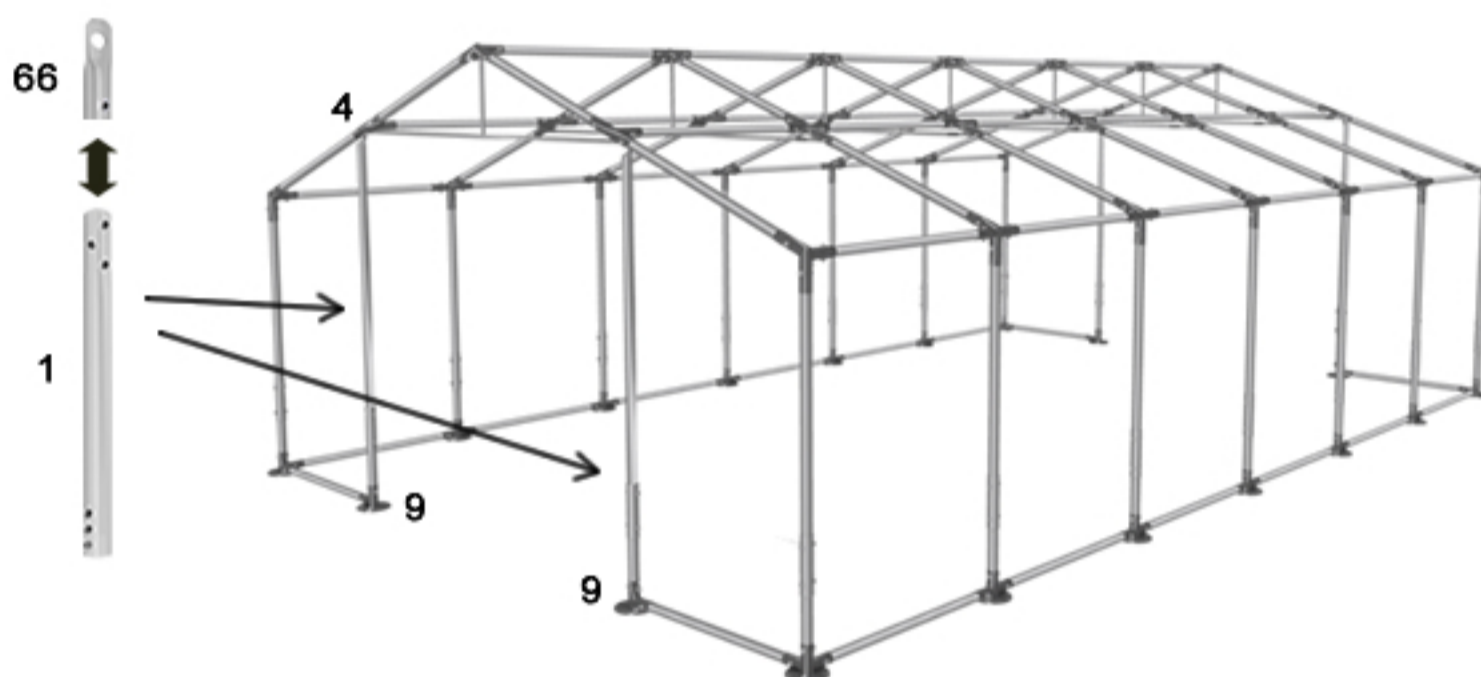

⚠ Bei Zelten mit Dachspannseilen (Modell Winter Plus)

Die Spannseile auf beiden Zeltseiten über 2 Seitenwände diagonal montieren, daraus entsteht eine X-Form. Fange auf der einen Zeltseite mit dem Verbinder (Nr. A2) und dem Standfuß (Nr. 6) an, auf der entgegengesetzten mit dem Verbinder (Nr. A1) und dem Fuß (Nr. 7). Alle Seitenspannseile sollen an der Außenseite der Konstruktion angebracht werden.

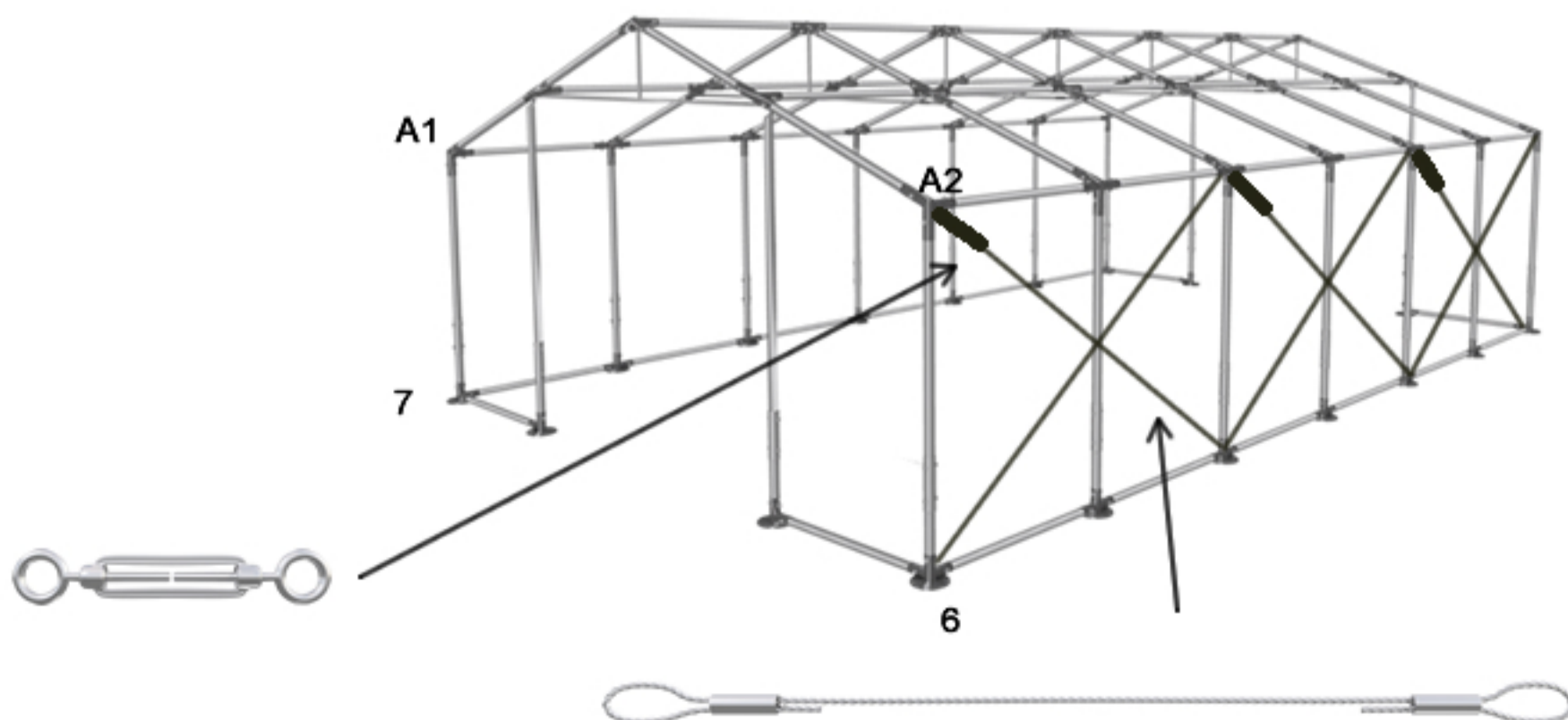

⚠ Bei Zelten mit Seitenwandhöhe über 2m (Modell Polar Plus)

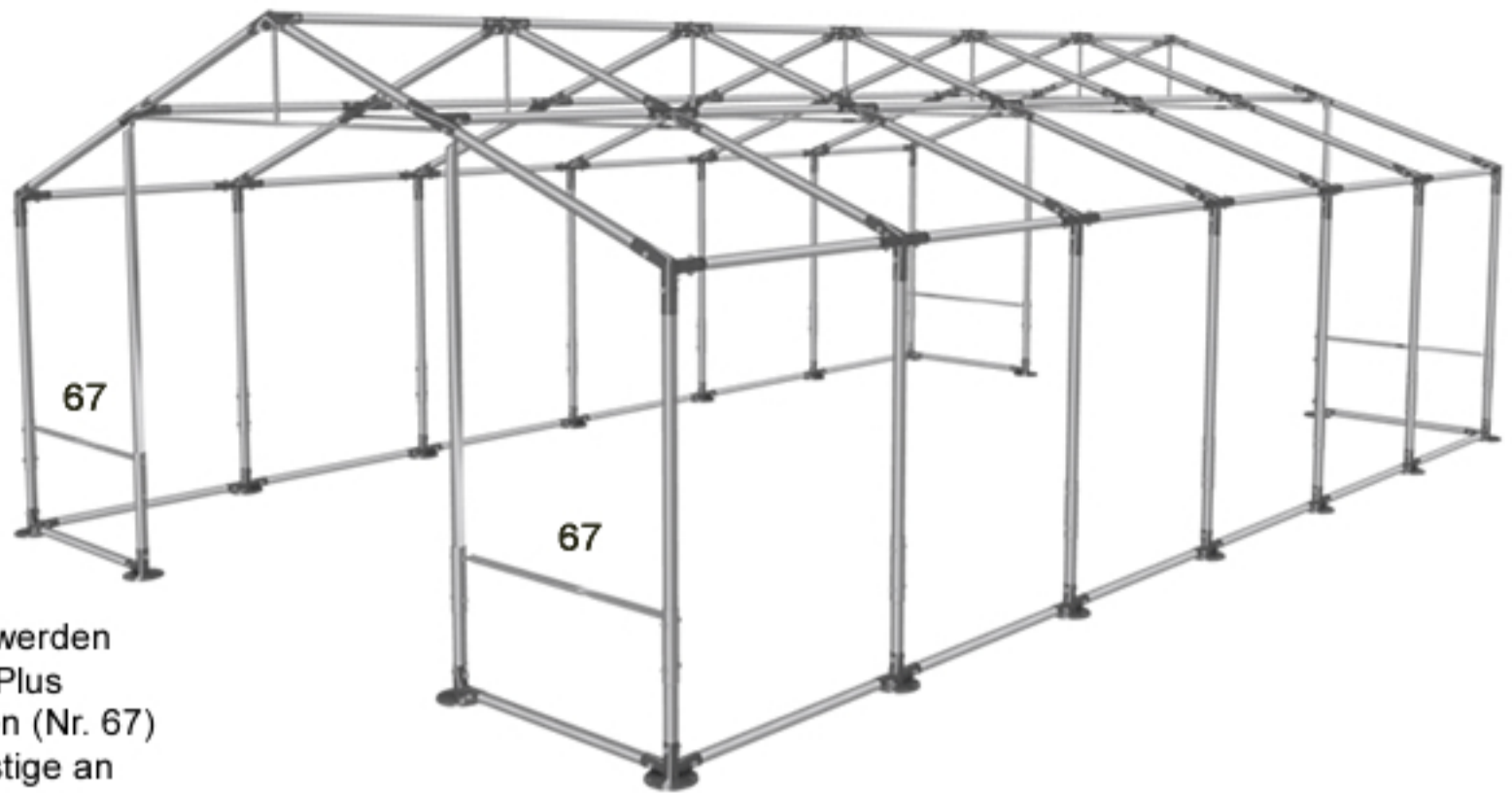

In den Zelten mit der Seitenwandhöhe über 2m werden bei der Konstruktion Polar Plus horizontale Eingangsstützen (Nr. 67) montiert. Die Stützen befestige an der Rohrmuffe des horizontalen Verlängerungsrohr

⚠ Bei Zelten mit den einzelnen Stützen (Modell Polar)

Die Stützen (Nr. 21) mit senkrechtem Rohr und Dachrohr verbinden (Nr. 61).

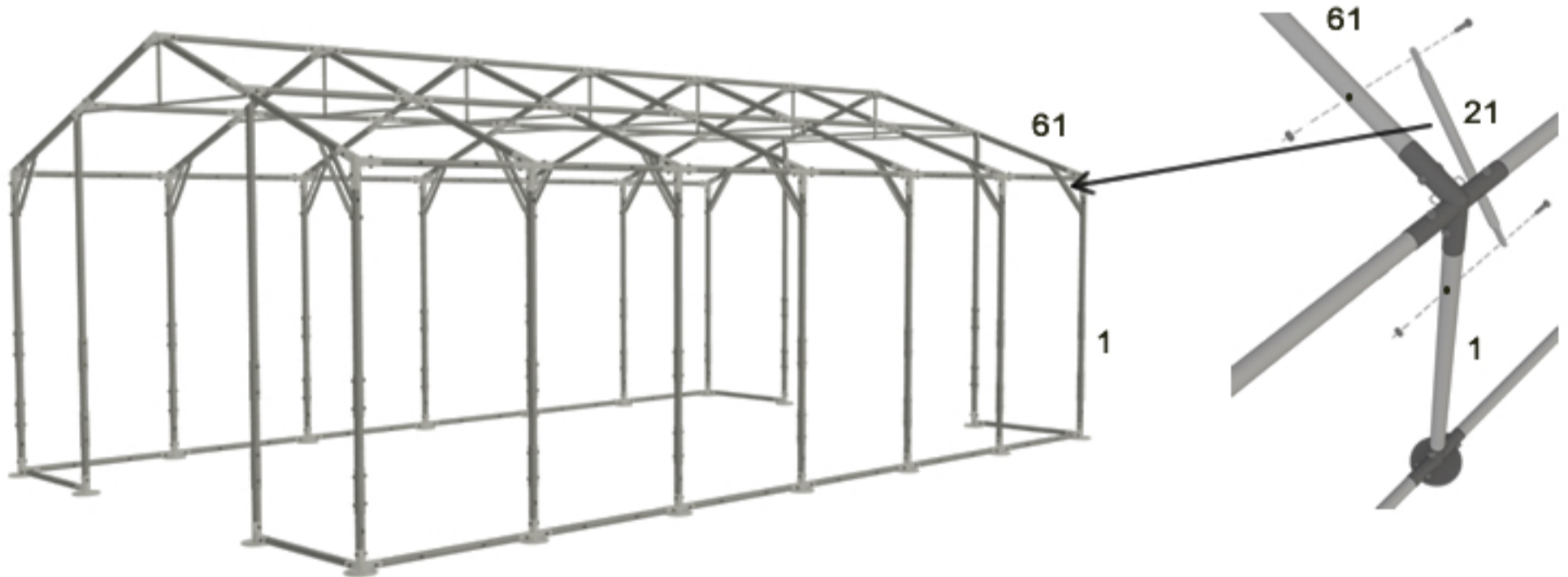

⚠ Bei Zelten mit den einzelnen Stützen (Modell Polar Plus)

Verbinde je zwei Stützen (Nr. 21) mit senkrechtem Rohr (nr.1) und Dachrohr (Nr. 61).

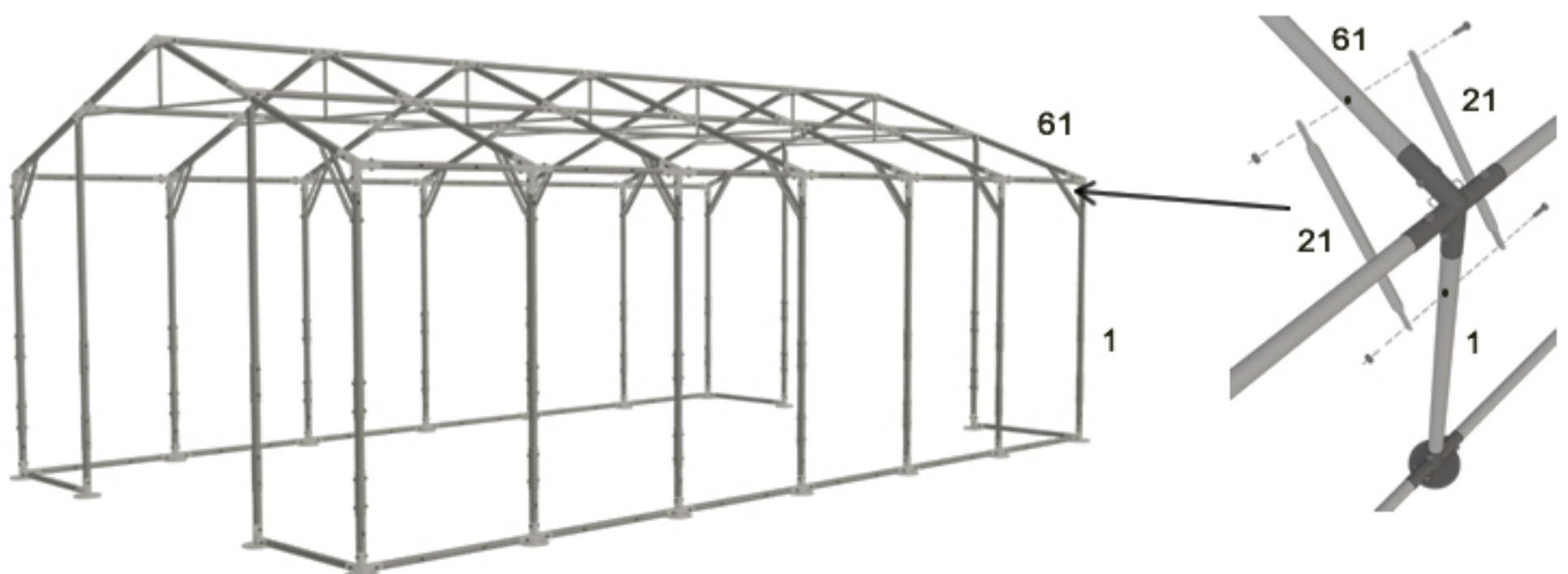

SCHRITT 6

In den Zelten mit der Seitenhöhe von 2m montiere die Planenwände mit nach unten gerichteter Bodenschürze. In den Zelten mit der Seitenhöhe über 2m verbinde die Standardwand (H:2m) mit der Verlängerungsplanenwand

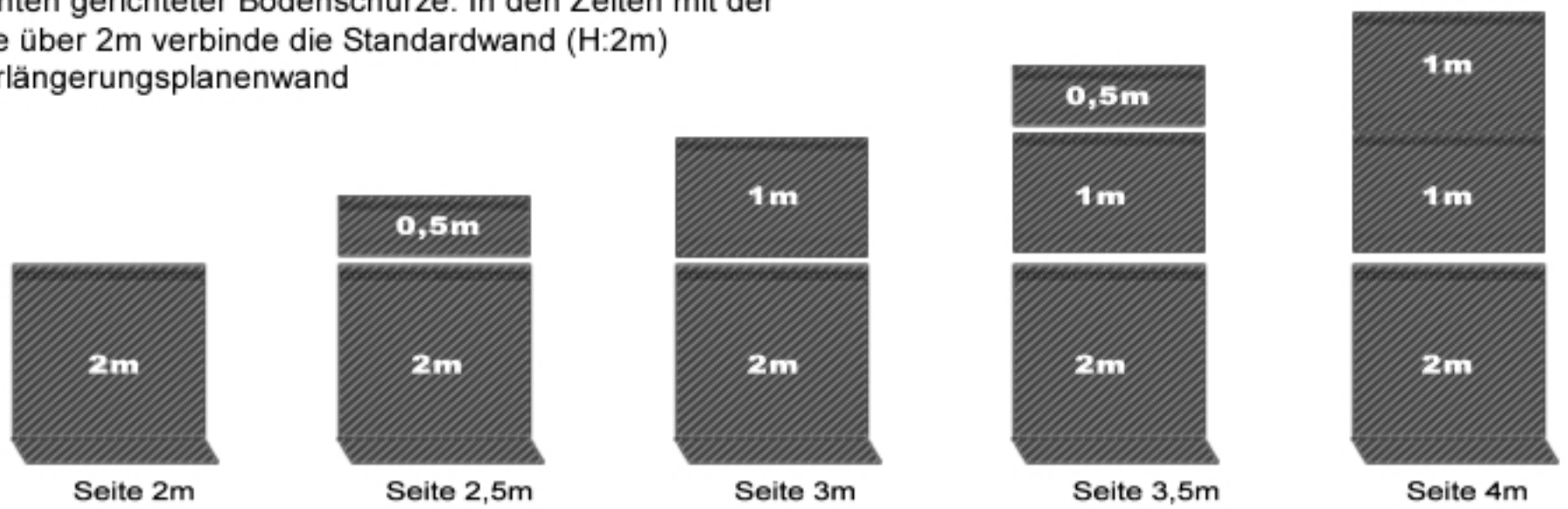

Die Planenteile mit Hilfe von Klettverschlüssen am Dach befestigen. An den Seitenwänden die Plane mit Hilfe von Gummischlaufen befestigen.

Bei der PE-Plane werden die Wand- und Dachplanen mittels Gummiband mit Kugel am Rohr Nr. 2 befestigt.

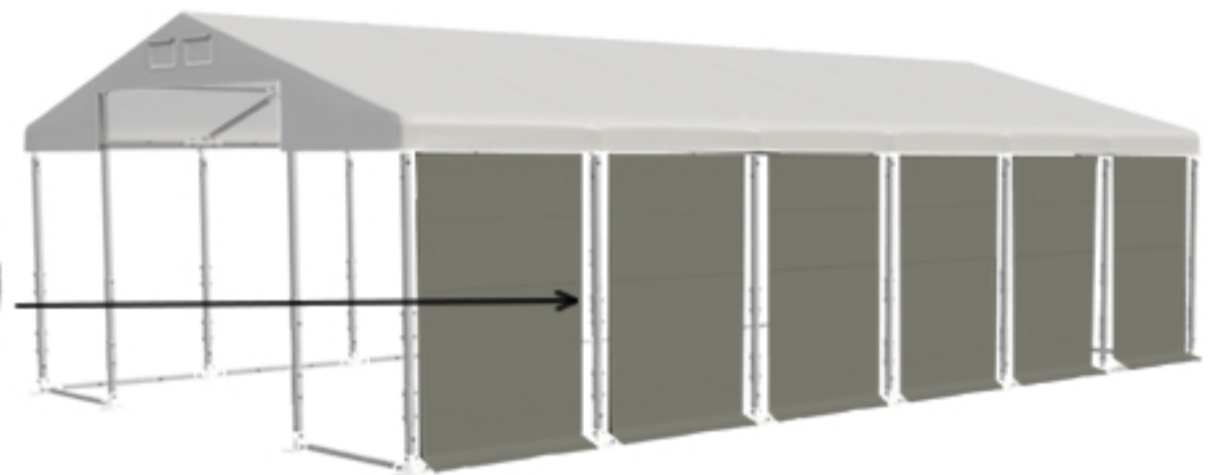

Die Eingänge auf beiden Seiten des Zeltes mit Gummischlaufen befestigen. Den oberen Teil des Eingangs mit Stahlringen (Nr. 18) an dem horizontalen Rohr anbringen (zusammengestellt aus den Rohren 63 und 64)

Die Abdeckungen an dem Gestänge anbringen. Falls die Seitenwand höher als 2m ist, verbinde die Abdeckungen so wie die Seitenwände (siehe Bild unten). Die vier breiteren Abdeckungen befestige an den Zeltecken. Bei der PE-Plane sind alle Abdeckungen gleich breit und Punkt für Punkt an der Konstruktion befestigt.

